

12.

Candados.

AZBE-YALE



Candado de latón arco corto
Arco: 20, 25, 30, 40, 50 y 60 mm.
Posibilidad de llaves iguales.

Código: YE1/20/111/1B



Candado de latón arco largo
Arco: 25, 30, 40 y 50 mm.
Posibilidad de llaves iguales.

Código: YE1201221B

BATON / SABRE

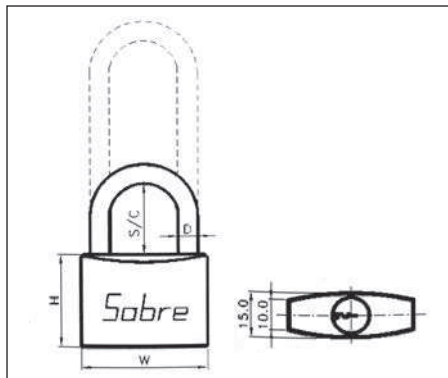

Candado económico llave serreta
Cuerpo de latón. 3 llaves. Arco acero.
Medidas: 20/25/30/35/40/45/50/60.
Con 3 o 4 pitones, según modelo.
Longitud arco: de 12 mm. a 100 mm.
Medidas: de 20 a 60 mm.

Código: BA764S-20

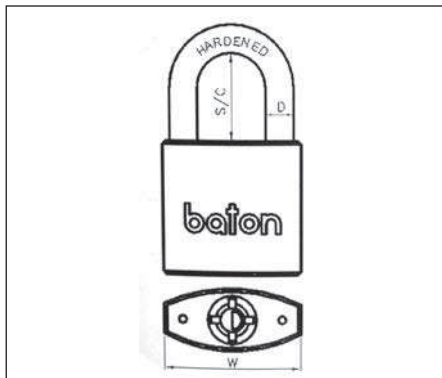

Candado arco acero endurecido
Cierre doble bola. 3 llaves de seguridad.
Cuerpo de latón y cilindro recambiable.
Acabado: Cromo brillo.
Medidas: 50/60/70.

Código: BA6320-50

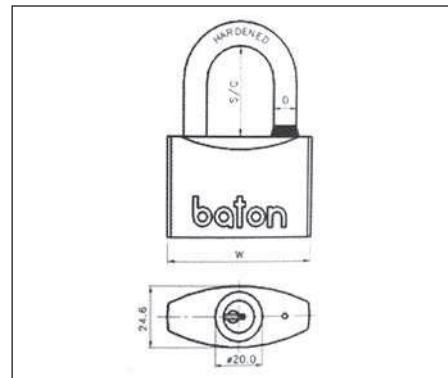

Candado reforzado con llave de doble dentado
Medidas: 40/50/60 mm.
Longitud de arco: 24/31/36 mm.

Código: BA5141-40

BATON

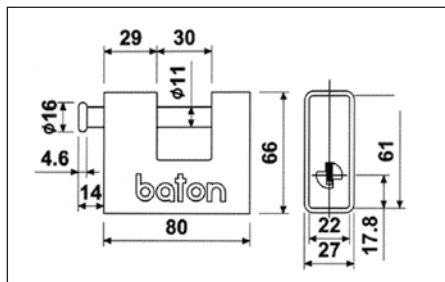
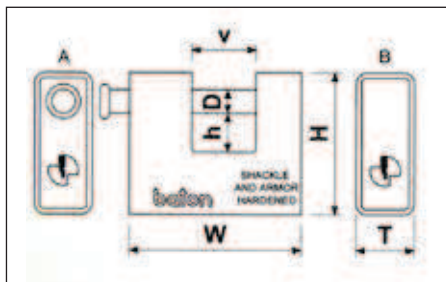
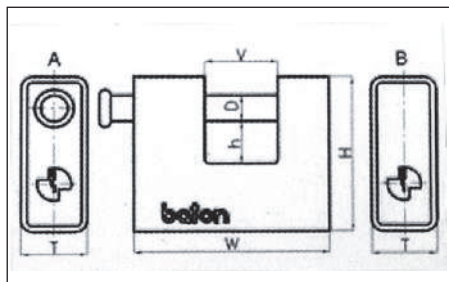
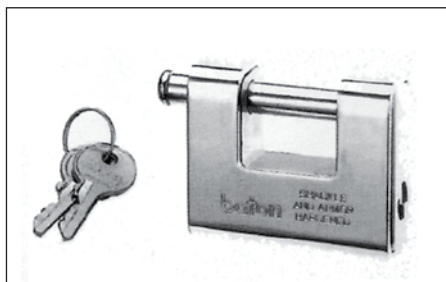
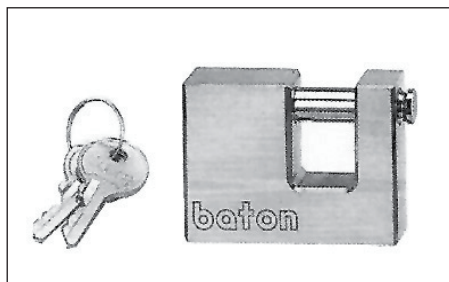

Candado armado Serie 770R

Cuerpo monobloc en latón.
Barra en acero endurecido.
Mecanismo de cierre de seguridad mediante bola.
Se suministra con dos llaves de serreta.
Medidas: 50/70/90 mm.
Acabado cromado.

Candado acorazado de seguridad Serie 770F

Cuerpo monobloc en latón con coraza de acero endurecido cromado.
Barra en acero endurecido.
Mecanismo de cierre de seguridad mediante bola.
Se suministra con 3 llaves serreta.

Candado de latón endurecido: 1 fila pitones

Cuerpo monobloc en latón encamisado de acero endurecido.
Barra de acero endurecido.
Mecanismo de cierre de seguridad mediante bola.
Cilindro de latón con una fila de 6 pitones.
Se suministra con 3 llaves de seguridad.

Código: BA770R50

W 50 H 38 T 15 D 7 S/C v-h 16/12

BA770R70

W 70 H 48 T 18 D 12 S/C v-h 20/12

BA770R90

W 90 H 60 T 18 D 12 S/C v-h 36/20

Código: BABH770R60

W 60 H 56 T 24 D 10 S/C v-h 22/12

BABH770R80

W 80 H 66 T 27 D 11 S/C v-h 30/14

BABH770R90

W 90 H 72 T 28 D 12 S/C v-h 36/18

Código: BA5200A80

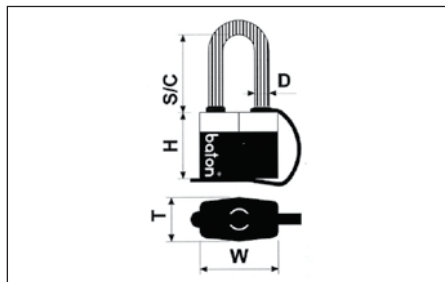
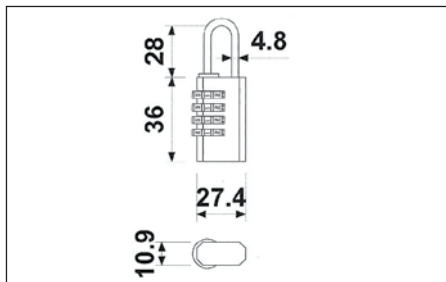
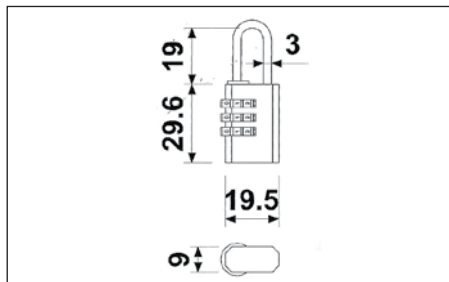
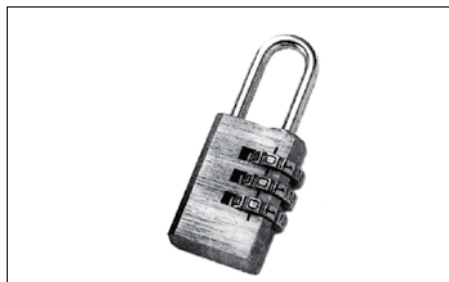

Candado de combinación Serie 790-3 (3 rodillo)

Cuerpo macizo de latón extruido. Arco en acero endurecido.
Apertura sin llave mediante rodillos giratorios. Posibilidad de elegir y programar su propia combinación.

Candado de combinación Serie 790-4 (4 rodillos)

Cuerpo macizo de latón extruido. Arco en acero endurecido.
Apertura sin llave mediante rodillos giratorios. Posibilidad de elegir y programar su propia combinación.

Candado impermeable hermético

Candado en láminas de acero.
Cuerpo y arco con cobertura plástica.
Arco de acero endurecido.
Mecanismo de cierre con doble bola de acero. Tapón protector del cilindro.
Se suministra con 2 llaves serreta.

Código: BACB790S20

Código: BACB790S30

Código: BABD736M50

BATON

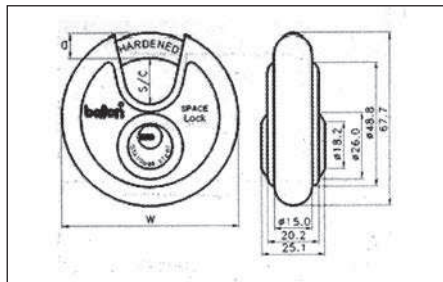

Candado de disco
Llave de seguridad.
Medidas: 70/80/90.

Código: BA5772-070

TESA / CISA

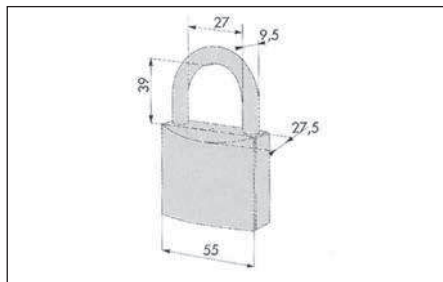
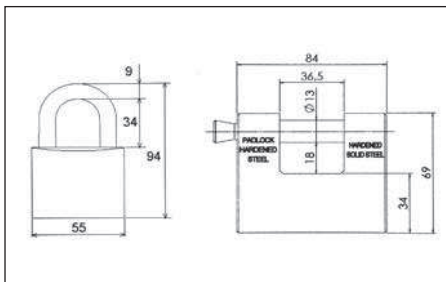
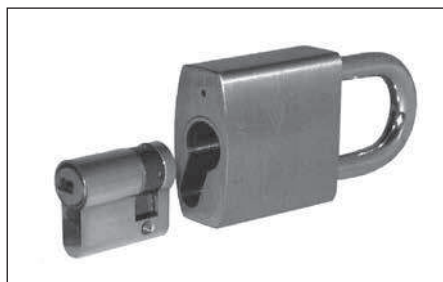

Óptimos para efectuar amaestramientos

Código: 6350CAN1001
(candado sin cilindro)

Código: 6000CAN1001
(solo cilindro)

Candado con medio cilindro Europerfil (CISA)

Cuerpo monobloque en latón esmerilado.
Arco en acero especial niquelado.
Arco normal. SIN CILINDRO.

Código: CI126810

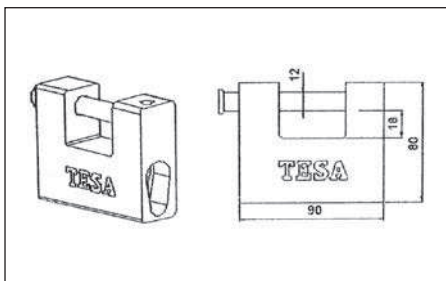

Ideal para amaestramiento

Candado para EUROPERFIL.
No se incluye el cilindro.

Código: CSSCIL